



Ferencvárosi Szerb Nemzetiségi Önkormányzat  
Српска Народностна Самоуправа Ференциварон  
1092 Budapest, Bakáts tér 14.



Ferencvárosi Szerb Nemzetiségi  
Önkormányzat  
1092 Budapest, Bakáts tér 14.

Budapest Főváros IX. Kerület Ferencvárosi  
Polgármesteri Hivatal  
1092 Budapest, Bakáts tér 14.

### **Tárgy: FSzNÖ – „Egykori szerb ortodox temető emlékhelyének kialakítása - emlékkereszt a Ferencvárosban” – a projekt bemutatása**

A Ferencvárosi Szerb Nemzetiségi Önkormányzat – a Szerb Fővárosi Önkormányzat, a Szerb Országos Önkormányzat, a Szerb Intézet (az országos önkormányzat intézménye) és a Budapesti Szerb Ortodox Egyházközség támogatásával – emlékhelyet szeretne kialakítani a pest szerb ortodox egyházközség által alapított és működtetett egykori temető és az ott örök nyugalomra helyezett kiemelkedő személyiségek emlékére. Az emlékhely kialakítására a Ferencvárosi Művelődési Központ és Színház telkén kerülne sor, amihez kérjük a Tisztelt Önkormányzat tulajdonosi hozzájárulását. A mai ferencvárosi intézmény azon a telken helyezkedik el, ahol az egykori szerb temető működött. Az emlékhely telken belüli elhelyezkedését (lásd a mellékelt helyszínrajzot, látványtervet és kialakítási tervet) a művelődési központ igazgatójával, az Alkotóművészeti Koordinációs Iroda szakértőjével és a ferencvárosi helytörténésszel egyeztetve határoztuk meg.

#### Indoklás:

Budapest területén több szerb ortodox temető is működött az elmúlt fél évezredben. Ezeket a XX. század közepére a Főváros mind felszámolta, nyomuk sem maradt. Figyelemmel arra, hogy a régi temetők egy közösség történetének, múltbeli létezésének egyik legfontosabb tanúi, emlékei, bizonyítékai és ha fennmaradnak, a tárgyi-építészeti örökség kiemelkedő részei. Így a fővárosi szerb közösség és örökségének megőrzése, ápolása szempontjából rendkívüli jelentőséggel bír az egykori ferencvárosi szerb ortodox temető emlékének ápolása, amit a nemzeti kisebbségek, nemzetiségek jogvédelme is biztosít.

Ferencvárosban, a művelődési központ telkének területén a XIX. században létezett a pesti szerb ortodox egyházközség által működtetett temető, ahová 1810–1861 között temetkeztek pesti szerb polgárok, köztük számos neves személyiség. A pesti szerb egyházközség archívumából 2017-ben került elő az az 1860-as évekből származó dokumentum, amely tartalmazza a temető vázlatos alaprajzát, amelyen szerepel minden egyes sírhely és az ott eltemetett személy neve. Ennek alapján látszik, hogy itt helyezték örök nyugalomra többek között Uros Nestorović (ejtsd Uros Nesztorovity) királyi tanácsost, a Habsburg monarchia ortodox iskoláinak országos tanfelügyelőjét, az első szerb tanítóképző megalapítóját (Szentendre, 1812), Georgije Margót, a pesti szerb templom neves parókusát, a híres pesti Tökölyanum felügyelőjét és a pesti Szerb Matica magasrangú tisztviselőjét, Naum Bozda nagykereskedőt, a dunai pontonhíd bérlőjét, a Lánchíd-bizottság tagját, aki feleségével, szül. Jelena Belanovićyal együtt az itteni szerbség egyik legjelentősebb jótékony támogatója volt (lásd Bozda alapítványi ház az V. ker. Hercegprímás utca 4. alatt), Georgije Stanković (ejtsd Sztánkovity) kereskedőt, a pesti Szerb Matica egyik alapítóját.



A magyar művelődéstörténet számára talán legismertebb az itt eltemetettek közül Vítkovics Mihály / Mihailo Vítković pesti ügyvéd, arisztokrata családok birtokainak jogi képviselője, aki házában otthont adott az első magyar irodalmi szalonnak, köreműködött az MTA megalapításában, s akit egyaránt számontart a szerb és a magyar klasszicista költészet, de ismertek szerb népi epikus költemények magyar nyelvű fordításai, vagy a magyar Fanni hagyományai általa írt szerb nyelvű változata is (Spomen Milice). Rajtuk kívül több pesti szerb városatya családtagjai is itt nyugodtak, vagy az ismert pesti úri szabó Emanuilo Ležimirski (Lezsímirszky Emánuel) is.

Az emlékhely két elemből áll: egy hagyományos emlékkeresztből, amit a közösség és egyháza hagyományai alapján régi temetők helyén szokás állítani és egy gránit diptichonból, amely két nyelven röviden tudósít arról, hogy milyen emlékhelyről van szó, megemlítve az öt legnevesebb, itt örök nyugalomra helyezett személy nevét és szerepét. A diptichon egy nyitott „cítulját” idéz (egy család elhunytainak nevét tartalmazó könyvecske, melyből az ortodox halottak napja alkalmából, vagy gyászmisén a pap felolvassa a neveket, megemlékezve az elhunytakról). A diptichon betölti egy művelődéstörténeti emlékhely funkcióját is, így az egész emlékhely a speciális igényeknek és környezetnek megfelelően kettős funkcióval is bír. Az emlékhely dimenziói és kialakítása – egyeztetve a kerületi helytörténész és a művelődés központ vezetőjével – olyanok, hogy mindez nem ütközik a környezetével és megfelelően elkülönül, így harmonikusan illeszkedik a környezetbe. A konkrét kialakítási terv Sanja Mišljenović fiatal budapesti építész munkája.

Az emlékhely kialakításához (az emlékkereszt vonatkozásában) 2,2 millió forint támogatást nyertünk el a BGA Zrt. által lebonyolított kormányzati pályázaton a Kispesti Szerb Önkormányzat segítségével, mely összeget idén december közepéig kell felhasználnunk.

Budapest, 2023. november 07.

.....  
György Bránimír  
elnök  
Ferencvárosi Szerb Nemzetiségi  
Önkormányzat



# ÉPÍTÉSZETI MŰSZAKI LEÍRÁS

településképi véleményezéshez

Egykori szerb ortodox temető emlékhelyének  
kialakítása - emlékkereszt a Ferencvárosban



2023., november

## Tartalomjegyzék

Adattlap.....	3.
Előzmények.....	4.
Helyszín ismertetése.....	4.
Tervezett emlékmű.....	4.
Kereszt	
Diptichon	

A 1096 Budapest, Haller u. 27., hrsz.: 38266/4 telken  
tervezett pesti szerb ortodox emlékkereszt (szerb ortodox temető emlékhelye)  
építészeti tervdokumentációja településképi véleményezéshez

Építészeti Tervfejezetéhez Projekt megnevezés:  
„Egykori szerb ortodox temető emlékhelyének kialakítása - emlékkereszt a Ferencvárosban”

Megrendelő neve:  
Ferencvárosi Szerb Nemzetiségi Önkormányzat  
Megrendelő címe: 1092 Budapest, Bakáts tér 14.  
Megrendelő PIR száma: 781130  
Megrendelő adószáma: 15781132-1-43

Az emlékmű megalkotója:  
Misljenovic Szányá (okl. építész)

## Előzmények

A Ferencvárosi Szerb Nemzetiségi Önkormányzat – a Kispesti Szerb Önkormányzat, a Szerb Fővárosi Önkormányzat, a Szerb Országos Önkormányzat, a Szerb Intézet (az Szerb Országos Önkormányzat intézménye) és a Budapesti Szerb Ortodox Egyházközség támogatásával - emlékhelyet szeretne kialakítani a pesti szerb ortodox egyházközség által alapított és működtetett egykori temető és az ott örök nyugalomra helyezett, kiemelkedő személyiségek emlékére.

## Helyszín ismertetése

A 1096 Budapest, Haller u. 27., 38266/4 helyrajzi szám alatti telken a Ferencvárosi Művelődési Központ és Színház („FMK”) épülete, illetve egy fedett piactér található. A telek a Haller utca és Fehér Holló utca kereszteződésében áll. A főbejárat a Haller utca felől van. A forgalmas telekrész (főbejárat, piac, társalgó) mellett nyugodt, parkosított tér található, amelynek egy részére az emlékkereszt kialakításra kerül.

## Tervezett emlékmű

Az emlékhely két elemből áll: egy hagyományos emlékkeresztből, amit a közösség és egyháza hagyományai alapján régi temetők helyén szokás állítani, és egy gránit diptichonból, amely két nyelven röviden tudósít arról, hogy milyen emlékhelyről van szó, megemlítve az öt legnevesebb, itt örök nyugalomra helyezett személy nevét és társadalmi szerepvállalását.

Az emlékmű a telek nyugati részén található, a Haller utca felől egy nyugodt, parkosított környezetben. Megközelíthetősége az udvaron keresztül lehetséges. A kereszt tájolása kelet-nyugati, a Haller utcával párhuzamosan, a diptichon két oldalával „öleli” a keresztet. A Haller utcáról látható felülete tartalmazza az emlékműről tudni való, leglényegesebb információkat, ugyanakkor a bővebb információ-tartalom az udvar felől látható, olvasható el.

## Kereszt

1m\*1m talpon álló kereszt, amelynek teljes magassága 2,70m. Alapozása monolit vasbeton alap, sikkja fagyhatár alatt (80cm mélyen) a statikus által megadott paraméterek szerint. Az alapozási sík alatt min. 10cm kavicságyzat készül. Felállítása a gyártó által megadott technológia szerint. Vízelvezés min. 1% lejtéssel minden irányban. A kereszt anyaga világosszürke színű gránit, fekete vésett és festett betűkkel.

## Diptichon

Kettő 1m hosszú, 0,2m vastag „oldalból” áll, amelyek 150 fokos szöveget zárnak be. Magassága 1,3m. Alapozása monolit vasbeton alap, a statikus által megadott paraméterek szerint. Felállítása a gyártó által megadott technológia szerint. Vízelvezés min. 1/1000 lejtés alakításával. A diptichonon szerb és

magyar nyelvű feliratok láthatók, amelyek információkat adnak az emlékmű felállításának okáról. A diptichon anyaga fekete színű gránit vésett betűkkel.

Kelt: Budapest, 2023. november 1.

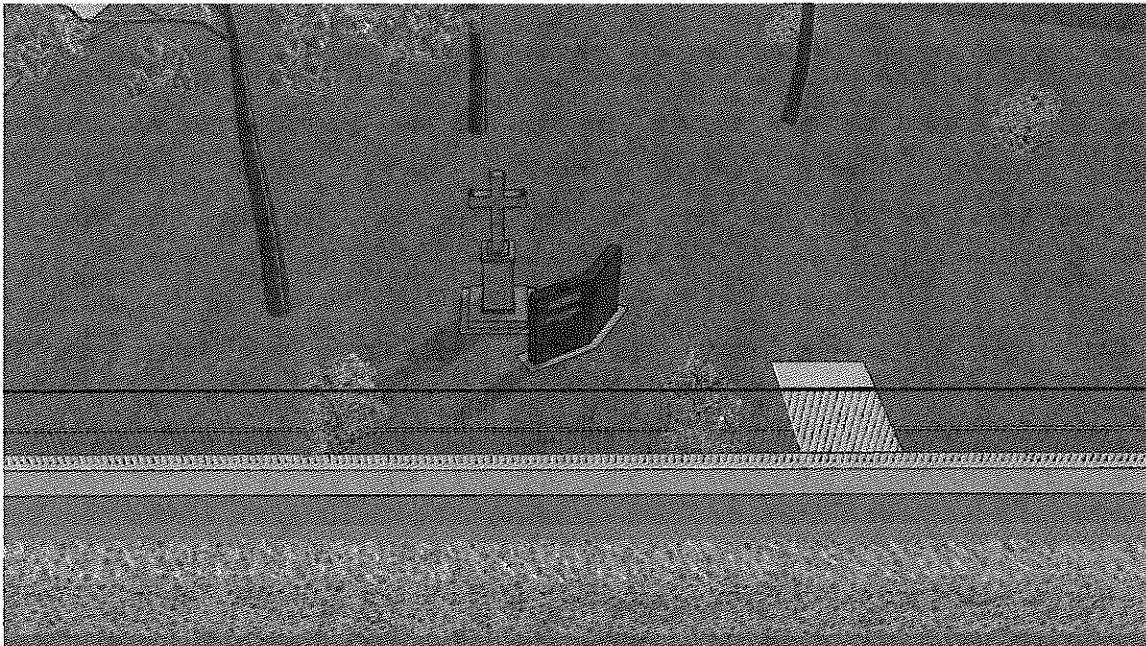

**Egykori szerb ortodox temető  
emlékhelyének kialakítása -  
emlékkereszt a Ferencvárosban**  
1096 Budapest, Hakar u. 21. 9.sz. 3526619

Régi neve:

Ládvány

Megnevelő:

Ferencvárosi Szerb Nemzetiségi Önkormányzat

Megnevelő címe:

1092 Budapest, Barabás tér 14.

Az emlékmű megalkotója:

Maklarenovic Szanyi, S (Irod. Apócsai)

Régi építész:

Tervlap ID:

Dátum:

L.6

2023.11.01.



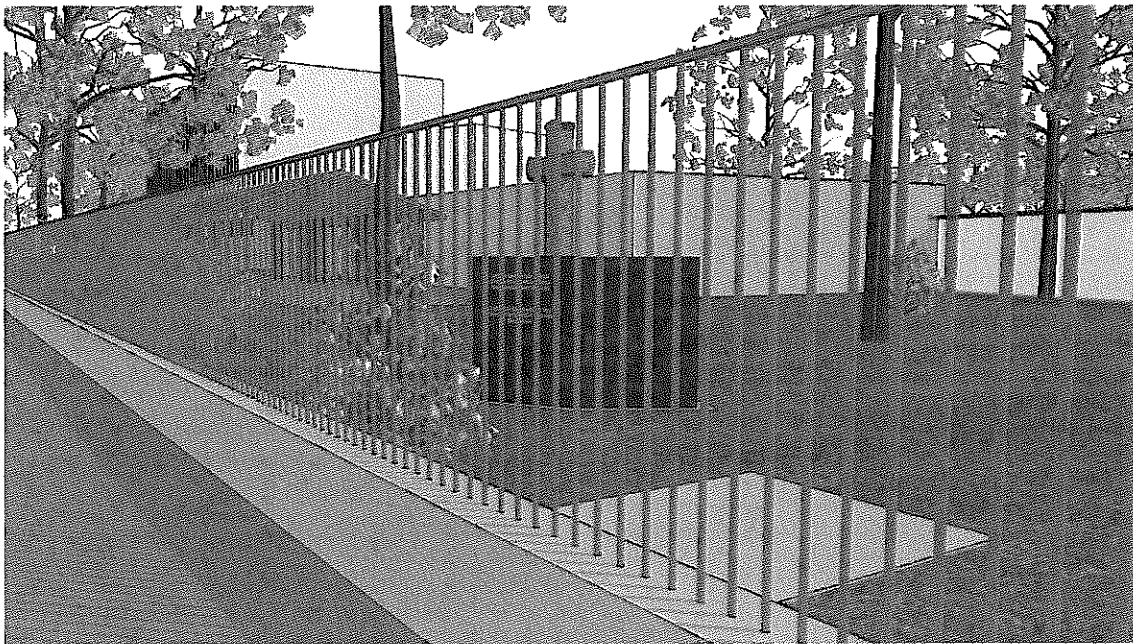

**Egykori szerb ortodox temető  
emlékhelyének kialakítása -  
emlékkereszt a Ferencvárosban**  
1096 Budapesti Halkor u. 27. hrsz.: 302604

Rajz neve:

Látvány

Megrendelő:

Ferencvárosi Szerb Nemzetiség Önkormányzat

Megrendelő címe:

1092 Budapest Baksai tér 14.

Az emlékmű megalkotója:  
Mabrovic Sztyja (M. építész)

Rajz készlete:

Tervlap ID:

Datum:

L. 1

2023.11.01

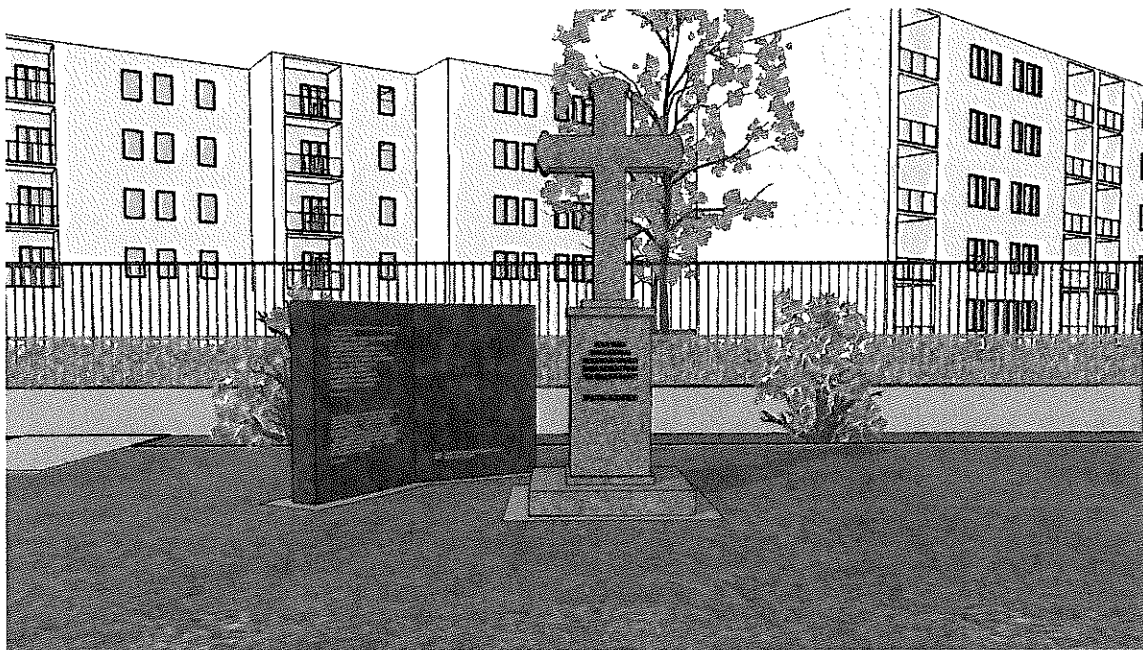

**Egykori szerb ortodox temető  
emlékhelyének kialakítása -  
emlék kereszt a Ferencvárosban**  
1096 Budapest, Haller u. 27. hrsz.: 38/2604

Régi neve:

Látrány

Megrendelő:

Ferencvárosi Szerb Nemzetiségi Önkormányzat

Megrendelő címe:

1092 Budapest, Bakáts tér 14.

Az emlékmű megalkotója:

Medvehorváti Szabócs (Ond. építész)

Rajz képféle:

Tervrajz

Ünneprajz

L.2

2023.11.01.

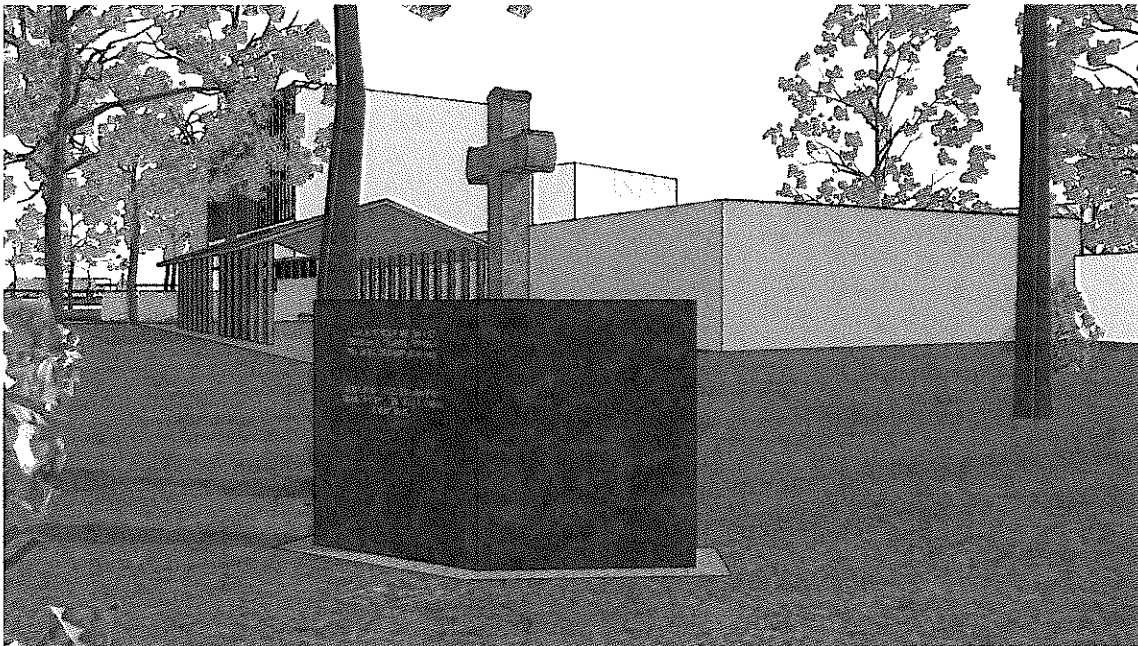

**Egykori szerb ortodox temető  
emlékhelyének kialakítása -  
emlék kereszt a Ferencvárosban**  
1096 Budapest, Hűvös u. 27. /vez. 352664

Régi neve:	Lálvány
Megrendelő:	Ferencvárosi Szerb Nemzetiség Önkormányzat
Megrendelő címe:	1092 Budapest, Bakáts t. 14.
Ar. emlékmű megalkotója:	Mészáros Sándor (1944. évi 1952)
Régi leírása:	
Tervező I.D.	Dátum:
L.3	2023.11.01.

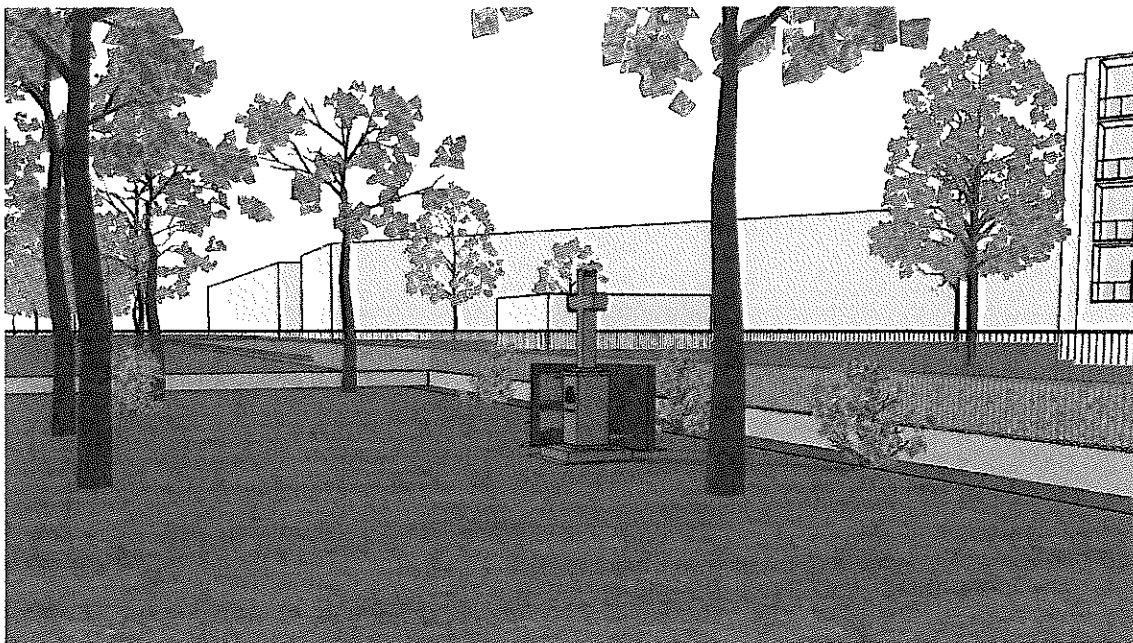

**Egykori szerb ortodox temető  
emlékhelyének kialakítása -  
emlék kereszt a Ferencvárosban**  
1096 Budapest, Hafler u. 27. Irsz.: 3820604

Régi neve:

Látvány

Megrendelő

Ferencvárosi Szerb Nemzetiségi Önkormányzat

Megrendelő címe:

1099 Budapest, Bakáts tér 14.

Az emlékmű megalkotója:

Mudrenovic Szabolcs (1981. évsz.)

Rajz leírása:

Térkép ID

Dátum

L4

2023.11.01

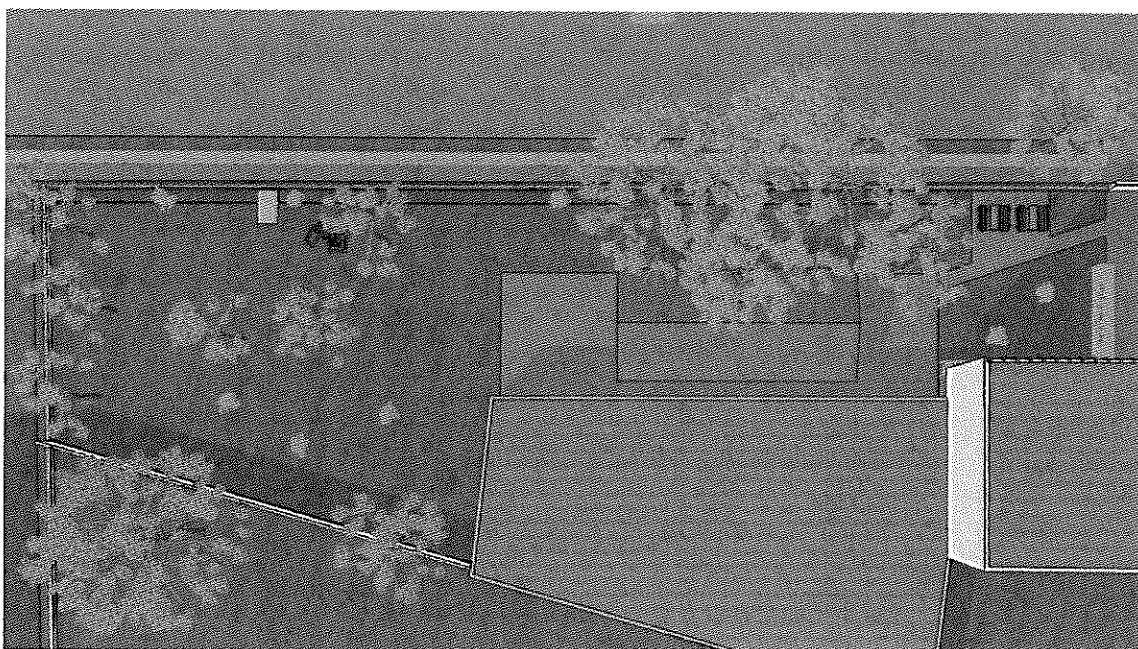

**Egykori szerb ortodox temető  
emlékhelyének kialakítása -  
emlékkesztt a Ferencvárosban**  
1096 Budapest, Háli ut. 27. hrsz.: 35266/4

Rajz neve:	Látvány
Megrendelő:	Ferencvárosi Szerb Nemzetiségi Önkormányzat
Megrendelő címe:	1095 Budapest, Balázs tér 14.
Az emlékmű megalkotója:	Máté Zoltán (sz. 1947. évi május 12.)
Rajz léptéke:	
Tervező I.:	Báton
L. S.	2023.11.01.

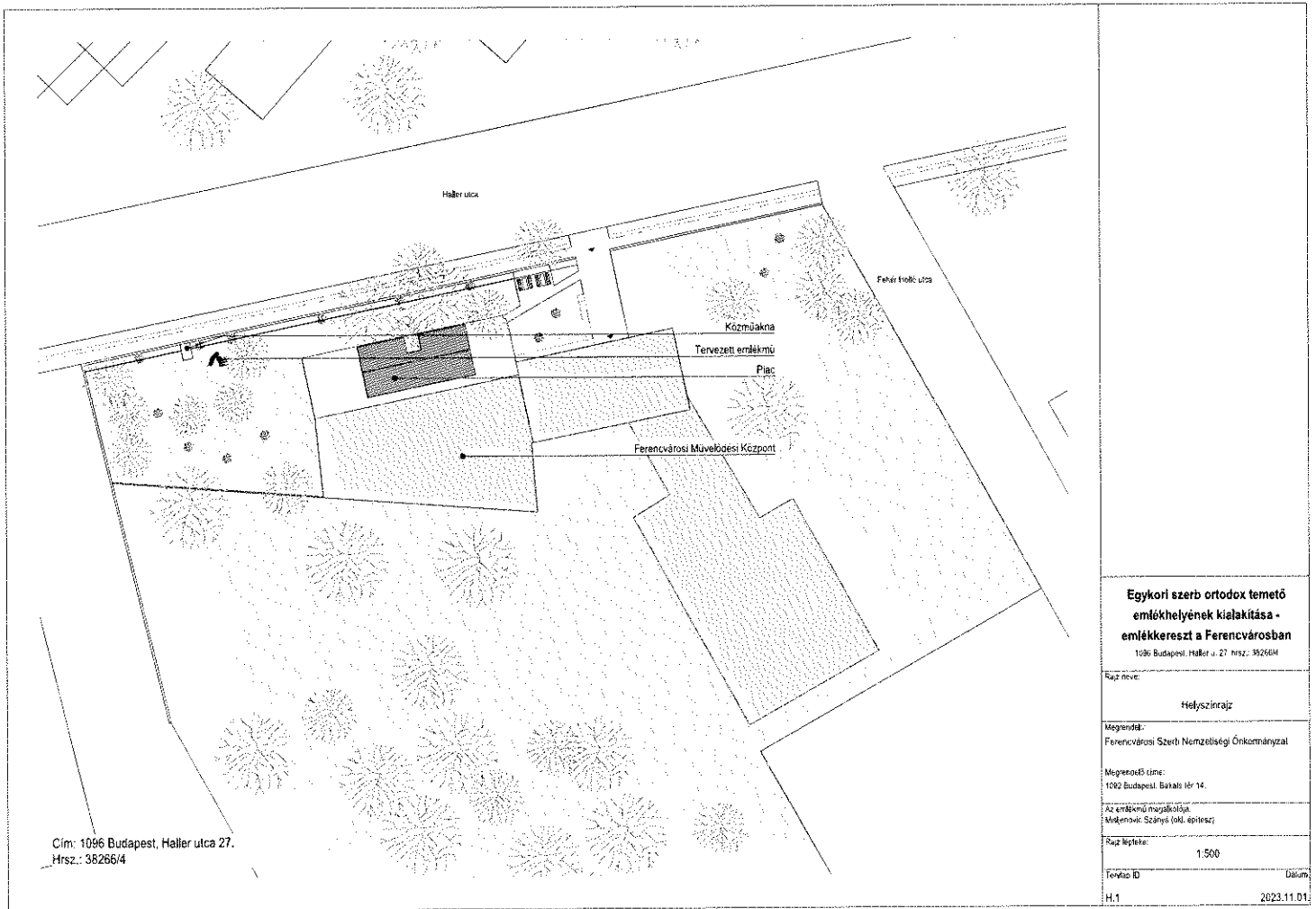

Cím: 1096 Budapest, Haller utca 27.  
Hrsz.: 38266/4

**Egykori szerb ortodox temető emlékhelyének kialakítása - emlékereszt a Ferencvárosban**  
1096 Budapest, Haller u. 27. hrsz.: 38266/4

Rajz neve:	Helyszínrajz
Megrendelő:	Ferencvárosi Szerb Nemzetiségi Önkormányzat
Megrendelő címe:	1092 Budapest, Bataali tér 14.
Az emlékmű megalkotója:	Műteremtő Székely (Mű. építész)
Rajz méptek:	1:500
Tervező ID:	H.1
Dátum:	2023.11.01.

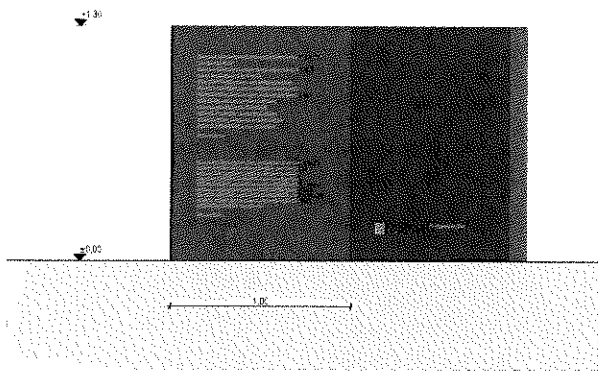

D.01 Újfal térfelület ..... 100

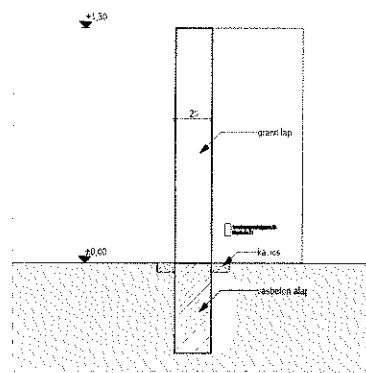

H.02 Aljzat ..... 120

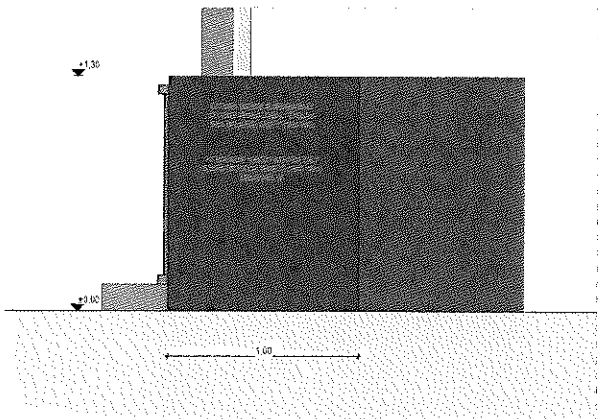

H.03 Fal alapfelület ..... 120

**Egykori szerb ortodox temető  
emlékhelyének kialakítása -  
emlékkeszt a Ferencvárosban**

1092 Budapest, Háker u. 27. rész.: 3526614

Rajz neve:  
Dísnál

Megrendelő:  
Ferencvárosi Szent Hertzsegségi Önkormányzat

Megrendelő címe:  
1092 Budapest, Basáts tér 14.

Az emlékhely megnevezése:  
Mémoriam: Szántó (okl. esküsz)

Rajz mértéke:  
1:20

Térkép ID: ..... Dátum:  
D.1 ..... 2023.11.01.

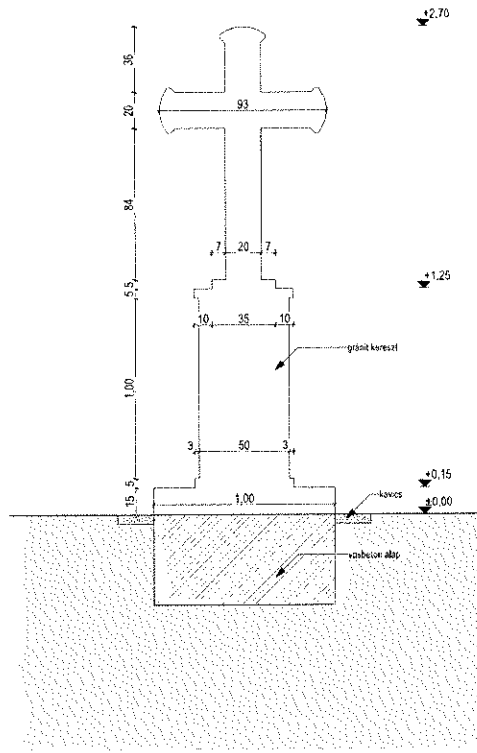

**Egykori szerb ortodox temető  
emlékhelyének kialakítása -  
emlékkereszt a Ferencvárosban**  
1096 Budapest, Halász u. 27. I/sz. 38286/4

Rajz neve:	Kereszt metszet
Megrendelő:	Ferencvárosi Szerb Kereszténység Önkormányzat
Megrendelő címe:	1092 Budapest, Balázs tér 14.
Az emlékmű megalkotója:	Mokkernovics Szabina (érv. építész)
Rajz léptéke:	1:20
Tervező ikt.:	Dacum
K.2	2023.11.01



# Egykori szerb ortodox temető emlékhelyének kialakítása - emlékkereszt a Ferencvárosban

## szöveges tartalom

Az emlék-kereszt bázisán:

У славу Божју, а на вечни помен сахрањенима на некадашњем српском православном гробљу „иза Орцијеве баште”!

Христос воскресе!

A diptichonon:

Близу овог места се простирало некадашње српско православно гробље „иза Орцијеве баште”. Овде су се сахрањивали угледни српски грађани између 1810–1861. године. Поред других, ту су почивали:

Урош Несторовић, оснивач прве српске препарандије

Михаило Витковић, српски и мађарски песник, адвокат

Георгије Марго, пештански прота, надзорник Текелијанума

Наум Бозда, велетрговац и велики добротвор

Георгије Станковић, оснивач Матице српске.

Вечнаја памјат!

Бог да им душе прости!

Споменик подижу Срби у Будимпешти, 2023. л.г.

A diptichonon magyarul:

Ezen a telken állt az egykori „Orczy kert mögötti” szerb ortodox temető, melyben 1810–1861 között számos tekintélyes pesti szerb polgárt helyeztek örök nyugalomra, köztük az első szerb tanítóképző megalapítóját, Uroš Nestorovičot, a szerb és magyar költőt, Vitkovics Mihályt, Georgije Margo pesti szerb parókust, a Tökölyanum felügyelőjét, a nagykereskedő mecénást Naum Bozdat, Georgije Stankovičot, a Szerb Matica egyik alapítóját. Béke poraikra!

Az emléket budapesti szerbek állítják, 2023.

A diptichon „hátlján”, felül, az utca felé:

Спомен обележје некадашњег српског православног гробља „иза Орцијеве баште” (1810–1861)

Az egykori „Orczy-kerten túli” szerb ortodox temető (1810–1861) emlékhelye



MAGYAR TUDOMÁNYOS AKADÉMIA TITKÁRSÁGA  
JOGI ÉS IGAZGATÁSI FŐOSZTÁLY

Iktatószám: 160/3/2013/JIF  
Előadó: Tokai Gábor  
Tárgy: emlékkereszt feliratának  
véleményezése

Gyorgyev Bránimír elnök úr részére

Ferencvárosi Szerb Nemzetiségi Önkormányzat

Budapest  
Bakáts tér 14.  
1092

e-mail: [gyorgyev.branimir@ferencvaros.hu](mailto:gyorgyev.branimir@ferencvaros.hu)

Tisztelt Elnök Úr!

2023. október 20-án kelt megkeresésére tájékoztatom, hogy a Magyar Tudományos Akadémia tudományterületileg illetékes osztálya, a Filozófiai és Történettudományok Osztálya a pesti szerb ortodox egyházközség által alapított és működtetett egykori temető, valamint az ott eltemetett kiemelkedő személyiségek emlékére létrehozni szándékozott emlékhelyen elhelyezendő diptichon tervezett szövegével kapcsolatban nem tett észrevételt, azt a tervezett formában javasolja elfogadásra.

Budapest, 2023. október 31.

Üdvözlettel:



Dr. Medve Zsuzsa  
főosztályvezető

Előadó: Kossa Viktória  
Ügyiratszám: 58/2023

**Az 1991. évi XX. törvény 109. §. (1., 2.) bekezdése alapján készült**

### SZAKVÉLEMÉNY

***Sanja Misljenovic építész által tervezett, Útmenti kereszték - A pesti szerb ortodox egyházközség által alapított és működtetett egykori temető és az ott nyugvó kiemelkedő személyiségek emlékére kialakított emlékhely tervdokumentációjáról***

A szakvélemény a Ferencvárosi Szerb Nemzetiségi Önkormányzat felkérésére és költségvállalásával készült.

A Ferencvárosi Szerb Nemzetiségi Önkormányzat – a Szerb Fővárosi Önkormányzat, a Szerb Országos Önkormányzat, a Szerb Intézet és a Budapesti Szerb Ortodox Egyházközség támogatásával – emlékhelyet kíván állítani a pesti szerb ortodox egyházközség által alapított és működtetett egykori temető, és az ott örök nyugalomra helyezett kiemelkedő személyiségek emlékére. Az emlékhely kialakítására a Ferencvárosi Művelődési Központ és Színház telkét választották ki, mert az intézmény azon a telken helyezkedik el, ahol az egykori szerb temető volt. Itt a 19. században működött a pesti szerb ortodox egyházközség által fenntartott temető, ahová 1810–1861 között temetkeztek pesti szerb polgárok, köztük számos neves személyiség. A pesti szerb egyházközség archívumából 2017-ben került elő az az 1860-as évekből származó dokumentum, amely tartalmazza a temető vázlatos alaprajzát, amelyen szerepel minden egyes sírhely és az ott eltemetett személy neve.

A régi temetők egy közösség történetének fontos tanúi, emlékei, bizonyítékai, a tárgyi-építészeti örökség kiemelkedő részei. A fővárosi szerb közösség örökségének megőrzése szempontjából kiemelkedő jelentőséggel bír az egykori ferencvárosi szerb ortodox temető emlékének ápolása, amit a nemzeti kisebbségek, nemzetiségek jogvédelme is biztosít.

Az emlékhely a tervek szerint három elemből áll: egy hagyományos emlékkeresztből, egy gránit diptichonból, amely két nyelven röviden beszámol az emlékhely mondanivalójáról, megemlítve az öt legnevesebb, itt örök nyugalomra helyezett személy nevét és szerepét. A diptichon egy nyitott „citolját” idéz (egy család elhunytainak nevét tartalmazó könyvecske, melyből az ortodox halottak napja alkalmából, vagy gyászmisén a pap felolvassa a neveket, megemlékezve az elhunytakról) és egy felvezető útból. A konkrét kialakítási terv Sanja Mišljenović fiatal budapesti építész munkája.

*Az Alkotóművészeti Koordinációs Iroda által összehívott szakértői bizottság 2023. október 19-én megtekintette és véleményezte a tervdokumentációt és a helyszínt a Budapesten megtartott ülésen (Budapest, IX. ker. Ferencoárosi Művelődési Központ területe, cím: 1096 Budapest, Haller u. 27. Hrsz.: 38266/4).*

*A szakértői bizottság egybehangzóan támogatja az emlékhely tervének létrejöttét. A terv alkalmas a szándék megvalósítására, mind méretében, mind anyagválasztásában.*

*A tradicionális kereszt és a lábazat nélküli, könyvet idéző diptichon együtt egy kortárs megközelítést hoz a park életébe, egy időbeli ívet szemléltet, ami összeköti a régmúlt közösséget egy mai, aktív közösséggel, tehát a kortárs jelleget és a tradicionalitást egységben hordozza. Emellett felmerül a könyvecske alatti 10-15 centiméteres lábazat kialakításának a lehetősége is, hogy a könyv ne közvetlenül a földre kerüljön. Ezen a lábazaton megemlékezéskor gyertyákat is el lehet helyezni. Mindkét megoldás elfogadható.*

*A szakértői bizottság megfontolásra javasolja a diptichonnál a kifaragott betűk kifestésének elhagyását.*

*Megfontolásra javasolják továbbá a mű terven kijelölt felállítási helyszínének módosítását, mert a tervezett helyszín túlszűfolt, funkciójában terhelt, emellett a szelektív hulladékgyűjtő közel van. A nagylombú fák alatt, a gyökerekkel sűrűn átszőtt területre statikai szempontból sem megfelelő az elhelyezés. A tervezett emlékmű ennél sokkal nagyobb teret igényel. Méltóbb elhelyezés lenne, ha az épülettől távolabb a kerítés mentén a vízakna és a fa közötti távolság középrészén állna a kereszt (a közművektől függően). Az emlékmű nézhet arccal az érkező felé vagy befelé, tehát háttal a kerítésnek is állhat. Ez az útmenti kereszt tradicionális lokációjától és az alkotói szándéktól függ, mindkét megoldás releváns.*

*Megfontolásra javasolják a felvezető út kivitelezését, mert az új helyszín, egy parkos környezet már nem kívánja meg a jelenlétét. Így két elem marad, a kereszt és a diptichon, ami elmondja azt, amit szeretnének kifejezni a művel.*

*A több darabból álló kereszt tagjait, a lábazati tagozatokat, a víztaszító beton alap és a kereszt talapatának találkozásait rozsdamentes acéldübelekkel vagy tüskékkel és ragasztással kell rögzíteni, hogy ne legyen balesetveszélyes. Ez fokozottan érvényes a diptichonnál.*

Az Alkotóművészeti Koordinációs Iroda - a szakértői vélemények alapján - a bemutatott tervet és a helyszínt, a bírálaton elhangzott észrevételek megfontolásával elfogadásra és kivitelezésre javasolja.

Szakértők voltak: Erős Apolka szobrászművész és Monori Sebestyén szobrászművész, az Alkotóművészeti Koordinációs Iroda részéről Kossa Viktória kulturális menedzser.

Az Alkotóművészeti Koordinációs Iroda a szakvéleményért a szerződés szerinti bírálati díjat számolja fel.

A szakvéleményt készítette: Kossa Viktória kulturális menedzser.

Budapest, 2023. október 25.



**Matiszlovics Tibor**

**alkotóművészeti koordinációs irodavezető**

Kapják:

- Ferencvárosi Szerb Nemzetiségi Önkormányzat      cím: 1092 Budapest, Bakáts tér 14.
- Gyorgyev Bránimír      e-mail: gyorgyev.branimir@ferencvaros.hu
- Irattár



BUDAPEST FŐVÁROS IX. KERÜLET  
FERENCVÁROS ÖNKORMÁNYZATA  
TERVTANÁCSA

1092 Budapest, Bakáts tér 14.  
telefon: 06-1-217-0951 • fax: 06-1-217-6541  
e-mail: foepitesz@ferencvaros.hu • www.ferencvaros.hu

Ügyiratszám: X/197-8/2023  
Ügyintéző: Pusztai Csilla  
Telefonszám: 215-1077/251

### 178/2023. sz. Tervtanácsi vélemény

Ügyiratszám: VIII/443-1/2023  
Típus: Településképi bejelentés  
Helyszín: 1092, Budapest IX. Haller utca 27., hrsz.: 38266/4  
Tárgy: Emlékkereszt elhelyezése  
Bejelentő neve: Ferencvárosi Szerb Nemzetiségi Önkormányzat

Az ülés ideje: 2023. november 07. – 13.00 óra  
Az ülés helye: 1092 Budapest, Bakáts tér 14. II. em. 36. ülésterem

Tervtanácsi tagok: Maczák Johanna  
Fonyódi Marianna  
Fehér Zoltán

A Tervtanács határozatképes volt. Az Ügyfél jelen volt.  
A Tervtanács a benyújtott terv megismerését követően az alábbi észrevételt fogalmazta meg:

A benyújtott tervben megjelenő elhelyezést és a tervet a Tervtanács támogatja. A Tervtanács egyetért az Alkotóművészeti Koordinációs Iroda által összehívott szakértői bizottság 58/2023 ügyiratszámú szakvéleményével, különös tekintettel a szakvélemény alábbi részére:  
„A szakértői bizottság megfontolásra javasolja a diptichonnál a kifaragott betűk kifestésének elhagyását.”

A fentiek alapján a Tervtanács a településképi bejelentés igazolását **ajánlja**.

Budapest, 2023. november 8.

  
Maczák Johanna  
Főépítész



EZ A TERVTANÁCSII VÉLEMÉNY KIZÁRÓLAG A BEMUTATOTT TERV TELEPÜLÉSKÉPI VONATKOZÁSÁIRA ÉRVÉNYES.

## Nyilatkozat tulajdonosi hozzájárulásról

Alulírott, ..... (név) (a továbbiakban: **Tulajdonos**)  
melyet képvisel:..... (képviseelő neve)<sup>1</sup>  
lakcím/székhely:  
személyi igazolványszám/ /nyilvántartási szám:  
adószám:  
ezúton az alábbi

### tulajdonosi hozzájárulást

adom ki  
a Ferencvárosi Szerb Nemzetiségi Önkormányzat -nak (a továbbiakban: **Teljesítési közreműködő**)  
melyet képvisel: Györgyev Bránimír (elnök)<sup>2</sup>  
lakcím/székhely: 1092 Budapest, Bakáts tér 14.  
Törzsszám / PIR: 781130  
adószám: 15781132-1-43

megkeresése alapján ahhoz, hogy a(z) ..... hányadban a tulajdonomat képező, Budapest IX. ker. településen,..... helyrajzi számon nyilvántartott, természetben a ..... (közterület, házszám) címen található ingatlanal (a továbbiakban: **Ingatlan**) kapcsolatban a Bethlen Gábor Alapkezelő Zrt.-hez (a továbbiakban: **Támogató**) a **NKER-KP-1-2022/1-000128** címen benyújtott támogatási kérelem szerint tervezett építési/felújítási/bővítési beruházás<sup>3</sup> (a továbbiakban: **Beruházás**) a szükséges építéshatósági és egyéb engedélyek beszerzését követően **megvalósuljon**.

#### Jelen tulajdonosi hozzájárulás az alábbi feltételekkel és kikötésekkel érvényes:

1. A Kedvezményezett/Teljesítési közreműködő kijelenti, hogy az Ingatlan igénybevétele kizárólag a Beruházás, illetve a támogatási kérelemben meghatározott támogatási cél (támogatott tevékenység) megvalósítása érdekében kerül sor;
2. A Kedvezményezett/Teljesítési közreműködő elfogadja, hogy az ő feladata és felelőssége a Beruházás megvalósításához szükséges összes építéshatósági és egyéb engedély beszerzése, illetve a véglegessé vált hatósági engedélyek meglétének - legkésőbb a támogatott tevékenység megvalósítására vonatkozó beszámoló keretében történő - igazolása;
3. Tulajdonos kijelenti, hogy a Kedvezményezett/Teljesítési közreműködő támogatási kérelmében foglaltakat megismerte és elfogadja;
4. Ha a Kedvezményezett/Teljesítési közreműködő és a Támogató között támogatási jogviszony jön létre
  - a Tulajdonos vállalja, hogy az **Ingatlant** a Támogatói okiratban/Támogatási szerződésben meghatározott, a **megvalósítási időszak lejáratát követő legalább öt éves időszakon** (a továbbiakban: **fenntartási időszak**) belül a **támogatás céljának megfelelően tartja fenn**,
  - a Tulajdonos visszavonhatatlanul hozzájárul, hogy az **Ingatlan a fenntartási időszakon belül kizárólag a Támogató előzetes jóváhagyásával** (és a Támogató döntése alapján a foglalkoztatási, a szolgáltatási és az egyéb kötelezettségek átvállalásával, átruházásával) idegeníthető el, adható bérbe, vagy más használatába, vagy hasznosítható más módon, illetve terhelhető meg.

<sup>1</sup> Jogi személy tulajdonos esetében szükséges kitölteni.

<sup>2</sup> Szervezet/intézmény Kedvezményezett esetén szükséges kitölteni

<sup>3</sup> A megfelelőt kérjük aláhúzni.



Azonosítószám: NKER-KP-1-2022/1-000128

Jelen tulajdonosi hozzájárulás három eredeti példányban készült, melyből egy-egy eredeti példány illeti meg a tulajdonost, a Kedvezményezettet/Teljesítési közreműködőt, illetve a Támogatót.

Kelt: ..... 2023 . .....

Kelt: ..... 2023 . .....

.....  
(cégszerű aláírás)  
**A Tulajdonos képviselője**  
P.H.

.....  
(cégszerű/hivatalos aláírás)  
**Kedvezményezett/Teljesítési közreműködő  
képviselője**  
P.H.

.....  
*A Tulajdonost képviselő neve nyomtatott betűvel*

.....  
*A Kedvezményezettet/Teljesítési közreműködőt  
képviselő neve nyomtatott betűvel*