

1. sa. melléklet

Budapest Főváros IX. Kerület Ferencvárosi Polgármesteri Hivatal  
Humánszolgáltatási Iroda  
1096 Budapest Lenhossék utca 24—28. III. emelet

**Szilágyi Imre irodavezető részére**

Tisztelt Irodavezető Úr!

A Bartosné Stiasny Éva-emléktábla állításával kapcsolatban az alábbi véleményt tudom rögzíteni.

Az Irodavezető Úr által idézett információk hitelesek, a Budapest Főváros IX. Kerület Ferencváros Önkormányzata Képviselőtestülete 12/2017. számú rendeletében foglaltaknak megfelel a kezdeményező javaslata.

Az emléktábla szövegére vonatkozóan az alábbi javaslattal élek:

**"Ebben a házban élt Bartosné Stiasny Éva (1919-2010) hitoktató pedagógus, aki 1944-ben Sztehlo Gábor evangélikus lelkész munkatársaként jelentős szerepet vállalt zsidó gyermekek megmentésében."**

Tisztelettel,

Budapest, 2021. 10. 14.



Göncki Ambrus PhD

gyűjteményvezető

Ferencvárosi Helytörténeti Gyűjtemény

1092 Budapest Ráday utca 18.



Ferencvárosi  
Helytörténeti  
Gyűjtemény



2. sz. melléklet

Budapest Főváros IX. kerület  
Ferencvárosi Polgármesteri Hivatal  
Humánszolgáltatási Iroda

**Szilágyi Imre**  
irodavezető úrnak

Ügyiratszám: IV/211 – 6/2021

---

**Hozzájáruló nyilatkozat**

Alulírott Bartos Csaba (szül.1954.02.14, anyja neve: Stiasny Éva, lakhely:  
2131 Göd Kazinczy Ferenc utca 94, szem.ig.sz.:198146AE), Bartosné Stiasny  
Éva fia hozzájárulok, hogy Édesanyám, aki a Budapest IX. Ráday utca 31.  
sz. alatt élt, emléktáblát kapjon.

Fogadja, Irodavezető Úr, hálás köszönetemet, s kérem, továbbítsa  
Mindazoknak, akiknek e kezdeményezés köszönhető

Göd 2021. november 7.

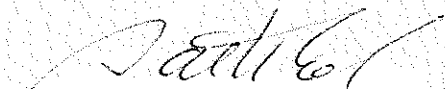

---

Bartos Csaba

3.sz. melléklet

## KÖZGYŰLÉSI JEGYZŐKÖNYV

A 1092 Budapest, Ráday utca 31. sz. Társasház „C” lépcsőház részközgyűlése  
2022.05.24-én (Kedd) 17:15-kor megtartott megismételt Beszámoló

### Közgyűléséről

**Helyszín:** 1092 Budapest, Ráday utca 31/C Társasház udvara

**Jelen vannak:** A jelenléti ív szerinti tulajdoni hányad: ( 856,44 /2.898 ) 29,5 %

### 2022.05.24./(1.) Levezető elnök, jegyzőkönyvvezető, jegyzőkönyv hitelesítők megválasztása, Napirendi pontok elfogadása

#### - Ügyrendi kérdések:

- Határozatképesség megállapítása: A Közgyűlés határozatképes

- Tisztségviselők megválasztása:

|                    |                         |
|--------------------|-------------------------|
| Levezető elnök:    | Sárkány Attila          |
| Jegyzőkönyvvezető: | Mudra Zsolt             |
| Hitelesítők:       | Farnadi Éva             |
|                    | Krakovszkyné Polyák Éva |

#### 2022.05.24./(1.) Határozat

A Közgyűlés az Ügyrendi kérdéseket és Napirendi pontokat egyhangúlag elfogadja.

Igen: 856,44 /2.898

Nem: 0 /2.898

Tartózkodás: 0 /2.898

#### 2022.05.24./(2.) 2021. évi Beszámolójának megtárgyalása, elfogadása.

Sárkány Attila ismerteti a 2021. évi Beszámolót.

17:20-kor Gollob Józsefné csatlakozik a közgyűléshez, ezzel 949,44/2.898-ra nő a jelenlévők tulajdoni hányada.

#### 2022.05.24./(2.) Határozat

A Közgyűlés egyhangúlag elfogadja a 2021. évi Beszámolót.

Igen: 949,44 /2.898

Nem: 0 /2.898

Tartózkodás: 0 /2.898

17:25-kor Daniel Edward Titeica csatlakozik a közgyűléshez, ezzel 1.027,44/2.898-ra nő a jelenlévők tulajdoni hányada.

#### 2022.05.24./(3.) Közös költség kötelezettség és megtakarítás alap mértékének megtárgyalása, elfogadása

Sárkány Attila javasolja, hogy a közös költség kötelezettség változatlan maradjon.

A tulajdonosok ezzel egyetértenek.

#### 2022.05.24./(3.) Határozat

A közgyűlés egyhangúlag elfogadja, hogy a közös költség és a megtakarítási alap mértéke változatlan maradjon.

Igen: 1.027,44 /2.898

Nem: 0 /2.898

Tartózkodás: 0 /2.898

Fü!

1

Mudra

Sárkány

**2022.05.24./.(4.) 2022. évi Költségvetés tervezetének megtárgyalása, elfogadása**

Sárkány Attila ismerteti a 2022. évi Költségvetési tervezetet.

Elmondja, hogy Fekete András tulajdonos jelentős tartozást halmozott fel, a közös képviselőt ellene jogi eljárást indított.

**2022.05.24./.(4.) Határozat**

A közgyűlés egyhangúlag elfogadja a 2022. évi Költségvetési tervezetet.

Igen: 1.027,44 /2.898

Nem: 0 /2.898

Tartózkodás: 0 /2.898

**2022.05.24./.(5.) Rezsicsökkentésből származó megtakarítás megtárgyalása, elfogadása**

Sárkány Attila ismerteti a társasház rezsicsökkentésének mértékét és javasolja, hogy maradjon a társasház számláján és felújításra kerüljön felhasználásra.

**2022.05.24./.(5.) Határozat**

A közgyűlés elfogadja, hogy a rezsicsökkentésből származó megtakarítás, melynek mértéke 269.693,-Ft maradjon a Társasház üzemeltetési számláján, ne kerüljön személyenkénti felosztásra, valamint felújításra kerüljön felhasználásra.

Igen: 1.027,44 /2.898

Nem: 0 /2.898

Tartózkodás: 0 /2.898

**2022.05.24./.(6.) Számvizsgáló bizottsági tagok megválasztásának megtárgyalása, elfogadása**

Sárkány Attila elmondja, hogy a tavalyi az egész Ráday utca 31-es számú társasházat érintő közgyűlésen az SzMSz megszavazásával a három házrész gazdaságilag teljesen különvált és kötelezi őket számvizsgálók megválasztására mindhárom épületrészben külön-külön.

Kéri a jelenlévő tulajdonosokat, hogy vállalják el ezt a tisztséget.

A jelenlévő tulajdonosok közül nincs jelentkező.

Sárkány Attila elmondja, hogy ez törvényi kötelezettség, úgyhogy a következő közgyűlésen ismét napirendi pontra lesz tűzve a kérdés.

**2022.05.24./.(5.) Határozat**

Igen: 1.027,44 / 2.898

Nem: 0 /2.898

Tartózkodás: 0 /2.898

**2022.05.24./.(7.) Bartosné Stiasny Éva tiszteletére emléktábla állításának megtárgyalása, elfogadása**

Sárkány Attila elmondja, hogy az Önkormányzat emléktáblát kíván állítani a ház korábbi lakója, Bartosné Stiasny Éva tiszteletére és ehhez a Közgyűlés beleegyezését/hozzájárulását kéri, mivel a korábban körlevélként kiküldött hozzájárulás kérésre nem érkezett elegendő válasz.

**2022.05.24./.(7.) Határozat**

A tulajdonosok egyhangúlag elfogadják, hogy az Önkormányzat Bartosné Stiasny Éva tiszteletére emléktáblát állítson a társasház területén.

Igen: 1.027,44 / 2.898

Nem: 0 /2.898

Tartózkodás: 0 /2.898

Fk

2

Ujch

Sch

L

**2021.10.12./8.) Egyéb, határozatot nem igénylő témák megbeszélése**

A tulajdonosok szeretnék minimum 10 bicikli tárolására alkalmas váz-rögzítő tartót a palacsintázó hátsó bejárata melletti függőfolyosó által fedett sarokba.

Több tulajdonos jelzi, hogy a belső lépcsőházból a pinceajtóhoz láncolt biciklik eltávolítását szükségesnek tartják.

Kéri, hogy a Manga Cowboy étterem új tulajdonosával vegye fel a kapcsolatot a közös képviselet és jelezze neki, hogy a tulajdonosok nyugalma érdekében nem szeretnék táncos-zenei szórakozóhelyet a helyszínen.

Levezető elnök megköszöni a jelenlévők közreműködését, és 17:45-kor a közgyűlést berekeszti.

k.m.f.

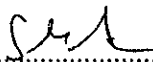

levezető elnök

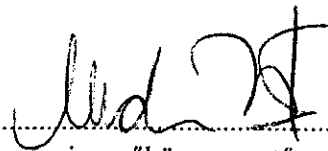

jegyzőkönyvvezető

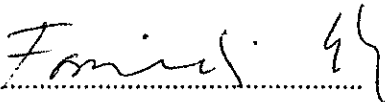

hitelesítő

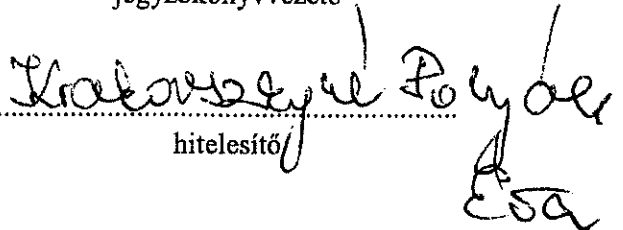

hitelesítő

1.

**Gajdos Adrienn**

4. sz. melléklet

**Feladó:** Emlék Tábla <tabla.nyelvtud@gmail.com>  
**Küldve:** hétfő 2021. november 8 12:24  
**Címzett:** Gajdos Adrienn; Dékányné Borsodi Szilvia  
**Tárgy:** Fwd: Nyelvhelyességi és adathitelességi állásfoglalás kérése - Emléktábla  
**Mellékletek:** Stiasny.docx

Tisztelt Gajdos Adrienn!

Mellékletben küldöm vissza a tervezett emléktábla szövegét - apró változtatási javaslattal.

Üdvözlettel

Kardos Tamás tudományos kutató  
Nyelvtudományi Kutatóközpont  
nyelvi tanácsadó szolgálat

----- Forwarded message -----

**Feladó:** Gajdos Adrienn <Gajdos.Adrienn@ferencvaros.hu>  
**Date:** 2021. nov. 4., Cs, 13:37  
**Subject:** Nyelvhelyességi és adathitelességi állásfoglalás kérése - Emléktábla  
**To:** [tanacs@nytud.hu](mailto:tanacs@nytud.hu) <[tanacs@nytud.hu](mailto:tanacs@nytud.hu)>  
**Cc:** Dékányné Borsodi Szilvia <[Borsodi.Szilvia@ferencvaros.hu](mailto:Borsodi.Szilvia@ferencvaros.hu)>

**Tisztelt Hölgyem / Uram!**

Szilágyi Imre irodavezető megbízásából csatoltan megküldöm fenti tárgyú levelét.

**Segítő együttműködését megköszönve, tisztelettel:**

**Gajdos Adrienn**

ügyintéző

Budapest Főváros IX. Kerület Ferencvárosi

Polgármesteri Hivatal  
Humánszolgáltatási Iroda

Köznevelési és Intézményi Csoport

|                                           |                        |
|-------------------------------------------|------------------------|
| Budapest Főváros IX. Kerület Ferencvárosi |                        |
| POLGÁRMESTERI HIVATAL                     |                        |
| Humánszolgáltatási Iroda                  |                        |
| Feladó: <u>Gajdos Adrienn</u>             |                        |
| Irányítószám: <u>1124</u>                 | Melléklet: <u>1 db</u> |
| Összesítés: <u>1 db</u>                   | Előírás: <u>.....</u>  |

Ebben a házban élt

Bartosné Stiasny Éva

1919–2010

hitoktató pedagógus, aki 1944-ben

Sztehlo Gábor evangélikus lelkész munkatársaként

jelentős szerepet vállalt zsidó gyermekek megmentésében

*Megjegyzés:*

- Az évszámok közé szabályosan ún. nagykötőjelet kellene tenni.
- Mivel ez kerek mondat, a végére pont illik, de az emléktáblák szövegezési hagyományai szerint nem kötelező.





MAGYAR TUDOMÁNYOS AKADÉMIA TITKÁRSÁGA  
JOGI ÉS IGAZGATÁSI FŐOSZTÁLY

5. sz. melléklet

Iktatószám: 3675/4/2021/JIF  
Előadó: Tokai Gábor  
Tárgy: emléktábla szövegének ellenőrzése

Szilágyi Imre irodavezető úr részére

Budapest Főváros IX. kerület Ferencvárosi Polgármesteri Hivatal  
Humánszolgálati Iroda

Budapest

Lenhossék u. 24–28. III. em.

e-mail: humanszolg@ferencvaros.hu

Tisztelt Irodavezető Úr!

IV-211-7/2021. számú megkeresésére tájékoztatom, hogy a Bartosné Stiasny Éva emlékére állítandó emléktábla szövegét a tudományterületileg illetékes MTA Filozófiai és Történettudományok Osztálya megvizsgálta. Az Osztály az emléktábla tervezett szövegével kapcsolatban nem tett észrevételt.

Kelt: Budapest, időbélyegző szerint

Üdvözlettel:

dr. Medve Zsuzsanna  
Digitálisan aláírta: dr.  
Medve Zsuzsanna  
Dátum: 2021.12.20  
16:11:25 +01'00'

Dr. Medve Zsuzsa  
főosztályvezető



OTTHON, VÁROS  
FERENCVÁROS

BUDAPEST FŐVÁROS IX. KERÜLET  
FERENCVÁROS ÖNKORMÁNYZATA  
POLGÁRMESTER

1092 Budapest, Bakáts tér 14. I. emelet 24.  
telefon: 06-1 210-6506 • fax: 06-1 210-6901  
e-mail: polgarmester@ferencvaros.hu • www.ferencvaros.hu

6. sz. melléklet  
2022 OKT 12.  
Dr. Kovács  
||

Ügyiratszám: VIII/431-4/2022  
Ügyintéző: Vargáné Izsó Veronika  
E-mail cím: [izso.veronika@ferencvaros.hu](mailto:izso.veronika@ferencvaros.hu)  
Telefonszám: 215-1077 / 338

Izso Veronika  
dkt

Budapest Főváros IX. Kerület Ferencvárosi  
POLGÁRMESTERI HIVATAL  
Humánszolgáltatási Iroda

Név: Bp. Föv. IX. Ker. Ferencváros Önkormányzata  
Cím: Bp. IX. Ráday utca 31/c sz. 36975 hrsz.  
Tárgy: emléktábla elhelyezése

Érkezett: 2022. OKT. 18.

Irat Száma: 11123-18/02 Melléklet: .....

Ügyintéző: Előírat: .....

## HATÁROZAT

A Budapest Főváros IX. Ker. Ferencváros Önkormányzata (1092 Bp. Bakáts tér 14.) – továbbiakban: Ügyfél – által 2022. 09. 29-én kezdeményezett településképi bejelentési eljárásban a bejelentésben megjelölt építési tevékenységet – az 1092 Bp. IX. Ráday utca 31/c sz. 36975 hrsz. alatti lakóépület homlokzatára tervezett Bartosné Stiasny Éva emléktáblájának elhelyezését – az alábbi feltétellel

**tudomásul veszem:**

- a tábla méretét csökkenteni szükséges a kváder függőleges méreténél 1-1 cm-rel kisebbre,
- kihelyezéskor a homlokzaton a lábazat feletti 3. mezőbe (kváderbe) kerüljön a tábla.

E tudomásul vétel nem mentesíti építtetőt a más jogszabályokban előírt közigazgatási engedélyek, hozzájárulások, bejelentés-tudomásulvételek beszerzésének kötelezettsége alól és a kivitelezés megkezdéséhez a szükséges polgári jogi feltételeknek is fenn kell állnia (az ingatlan tulajdonosának hozzájárulása, közterület esetében annak tulajdonosa közterület-használati hozzájárulása, stb.)

Ezt a - tudomásul vett - építési tevékenységet 6 hónapon belül meg kell kezdeni.

Felhívom az Ügyfél figyelmét, hogy a bejelentett tevékenységet **ellenőrzöm**.

Amennyiben a jelen döntésemben foglaltaktól, a tudomásul vett műszaki dokumentációtól eltérő végrehajtást tapasztalok, hivatalból településképi kötelezési eljárást folytatok le, amelynek eredményeképpen az építtető, illetve az ingatlan tulajdonosa az építmény, építményrész felújítására, átalakítására vagy elbontására kötelezhető.

A településképi követelmények megszegése vagy végre nem hajtása esetén e magatartás elkövetőjével szemben **településképi-védelmi bírság szabható ki**.

A településképi-védelmi bírság összege a bejelentés-tudomásulvételi határozatban megállapított feltételek végre nem hajtása esetén alkalmanként 100.000,- Ft-tól 1.000.000 Ft-ig terjedhet.

IDŐSBARÁT  
ÖNKORMÁNYZAT

Megállapítom, hogy az ügyben eljárási költség nem merült fel.

Döntésem ellen a kézhezvételtől számított 15 napon belül Budapest Főváros IX. kerület Ferencváros Önkormányzatának Képviselő-testületéhez címzett, a Budapest Főváros IX. kerülete Ferencváros Polgármesteri Hivatalánál benyújtandó fellebbezéssel lehet élni.

Fellebbezni csak a megtámadott döntésre vonatkozóan, tartalmilag azzal közvetlenül összefüggő okból, illetve csak a döntésből közvetlenül adódó jog- vagy érdeksérelemre hivatkozva lehet.

A fellebbezést indokolni kell.

A fellebbezésben csak olyan új tényre lehet hivatkozni, amelyről az elsőfokú eljárásban az ügyfélnek nem volt tudomása, vagy arra önhibáján kívül eső ok miatt nem hivatkozott.

## **INDOKLÁS**

Az Ügyfél 2022. 09. 29-én településképi bejelentési eljárást kezdeményezett Budapest Főváros IX. Kerület Ferencváros Önkormányzatánál.

Bejelentése szerint az 1092 Bp. IX. Ráday utca 31/c sz. 36975 hrsz. alatti lakóépület homlokzatán Bartosné Stiasny Éva emléktábláját kívánják elhelyezni.

A településtervek tartalmáról, elkészítésének és elfogadásának rendjéről, valamint egyes településrendezési sajátos jogintézményekről szóló 419/2021. (VII. 15.) Korm. rendelet (a továbbiakban: Kr.) 47. § (1) bekezdés a) pontja szerint az önkormányzat a településképi védelméről szóló 2016. évi LXXIV. Törvényben (a továbbiakban: Településképi Tv.) meghatározott határidőn belül a tervezett építési tevékenységet – feltétel meghatározásával vagy anélkül – tudomásul veszi, ha a bejelentés

aa) megfelel a 46. § (5) és (6) bekezdésében meghatározott követelményeknek, és

ab) a tervezett építési tevékenység illeszkedik a településképhez, megfelel a településképi követelményeknek.

Az Ügyfél a Kr. 46. § (5) bekezdésében meghatározott bejelentéséhez csatolta a (6) bekezdése szerinti, a településképi követelményeknek való megfelelést igazoló építészeti-műszaki tervet.

Budapest Főváros IX. Kerület Ferencváros Önkormányzata Képviselő-testületének a településképi védelméről szóló 35/2017. (XII. 22.) rendelete (Ör.) 52. § (6) bekezdése szerint a településképi bejelentési eljárás során a polgármester a helyi építészeti-műszaki tervtanács szakmai álláspontjának figyelembevételével dönt.

Mindezek alapján az Ügyfél által tervezett építési tevékenységet a Tervtanács 2022. 10. 04-i 183/2022. sz. szakmai álláspontjának figyelembevételével tudomásul vettem, az megfelel a Kr.-ben, valamint a Budapest Főváros IX. Kerület Ferencvárosi Önkormányzat Képviselő-testületének a településképi védelméről szóló 35/2017. (XII. 22.) sz. önkormányzati

rendeletében (a továbbiakban: Ör.) meghatározott követelményeknek és illeszkedik a településképhez.

A tudomásul vétel 6 hónapos hatályát a Kr. 47. § (2) bekezdésében foglaltak alapján írtam elő.

A kivitelezés ellenőrzésének lehetőségére és a településképi követelmények megszegése vagy végre nem hajtása esetének jogkövetkezményeire a Kr. 49. §-ban foglaltak alapján hívtam fel a bejelentő figyelmét.

A jogorvoslati lehetőséget az általános közigazgatási rendtartásról szóló 2016. évi CL. törvény (Ákr.) 116. § (2) bekezdés a) pontja, valamint a településképi védelméről szóló 2016. évi LXXIV. tv. (Településképi tv.) 10. § (3) bekezdése biztosítja.

Határozatom a Településképi tv. 10. §-ban, a Kr. 46-47. §-ban valamint az Ör. 52-53. §-ban foglaltakon alapul.

Illetékességemet az általános közigazgatási rendtartásról szóló 2016. évi CL. Törvény 16. § (1) bekezdés a) pontja határozza meg.

Hatáskörömet a Településképi tv. 10. § (1) bekezdés a) pontja valamint az Ör. 51. § (1) bekezdése állapítja meg.

Budapest, 2022. 10. 07.



**Baranyi Krisztina**  
polgármester

Kapja:

- 1) Humánszolgálati Iroda
- 2) irattár

helyben

Ügyintézés helye:

Budapest Főváros IX. Kerületi Polgármesteri Hivatal Hatósági Iroda  
1096 Budapest, Lenhossék u. 24-28. IV. em. - Levelezési cím: 1450 Budapest, Pf. 2.  
Telefón: 215-1077/301, e-mail: [hatosagiroda@ferencvaros.hu](mailto:hatosagiroda@ferencvaros.hu)

# Emléktáblák

Tervezése, Készítése, Elhelyezése

## Látványterv

Bartosné Stiasny Éva emléktábla  
1092 Budapest, Ráday utca 31/C

7.sz. melléklet



Gránit 70×48x2cm

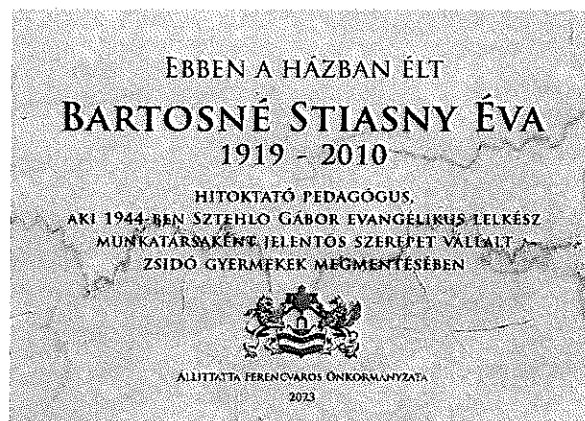

Botticino márvány 70×48x2cm

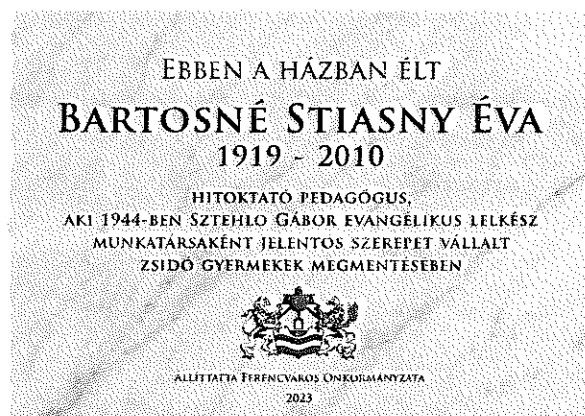

Carrara márvány 70×48x2cm

30

Több mint éves tapasztalattal

Elérhetőségek  
+36 30 242-2058  
info@emlektablak.hu  
www.emlektablak.hu

# Emléktáblák

Tervezése, Készítése, Elhelyezése

## Árajánlat

Bartosné Stiasny Éva emléktábla  
1092 Budapest, Ráday utca 31/C

Tisztelt Gajdos Adrienn!

Az emléktábla elkészítésére vonatkozó megkeresését köszönettel vettük, és az árajánlatunkat az alábbiakban adjuk meg:

### Anyag

Gránit 70×48×2cm Nt.72.000 Ft  
Botticino márvány 70×48×2cm Nt.35.000 Ft  
Carrara márvány 70×48×2cm Nt.35.000 Ft

### Homokfúvás

Szöveg homokfúvása és festése (fekete) Nt.72.000 Ft

### Festés arany tartalmú festékkel

Szöveg festése arany színre Nt.12.000 Ft

### Rögzítés

Rejtett rögzítés, rozettás díszekkel Nt.28.000 Ft  
A táblát 4db M8-as rozsdamentes menetes szár tartja.

### Koszorúakasztó

Koszorúakasztó és annak felhelyezése a falra 1db Nt.12.000 Ft

### Emléktábla kiszállítása és felhelyezése

Kiszállítás és felhelyezés a megadott méretben, a megadott címre Nt.45.000 Ft

### Vállalási idő

Megrendeléstől számítva 3-4hét, amennyiben az alapanag rendelkezésre áll.

Az árajánlat november 25-ig érvényes.

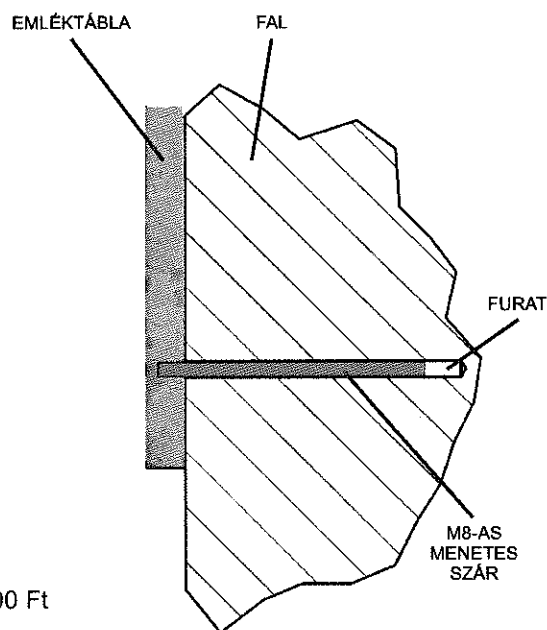

Budapest, 2022. október 25.

Tisztelettel:  
Ifj. Szabó Kornél

Több mint **30** éves tapasztalattal!

Elérhetőségek  
+36 30 242-2058  
info@emlektablak.hu  
www.emlektablak.hu